

RestoreX[®]

अत्याधुनिक पेनाइल ट्रैक्शन थेरेपी उपकरण

**प्रॉस्टेटेक्टोमी के बाद लगी वक्रता, विकृति और लंबाई के
उपचार तथा स्तंभन कार्य के संरक्षण के लिए**

Mayo Clinic के साथ सहयोग में विकसित

 PathRight
MEDICAL

स्वास्थ्य बहाली के लिए आपका रास्ता

उ प यो ग के ल ि ए ि न र्देश

उपकरण की रूपरेखा

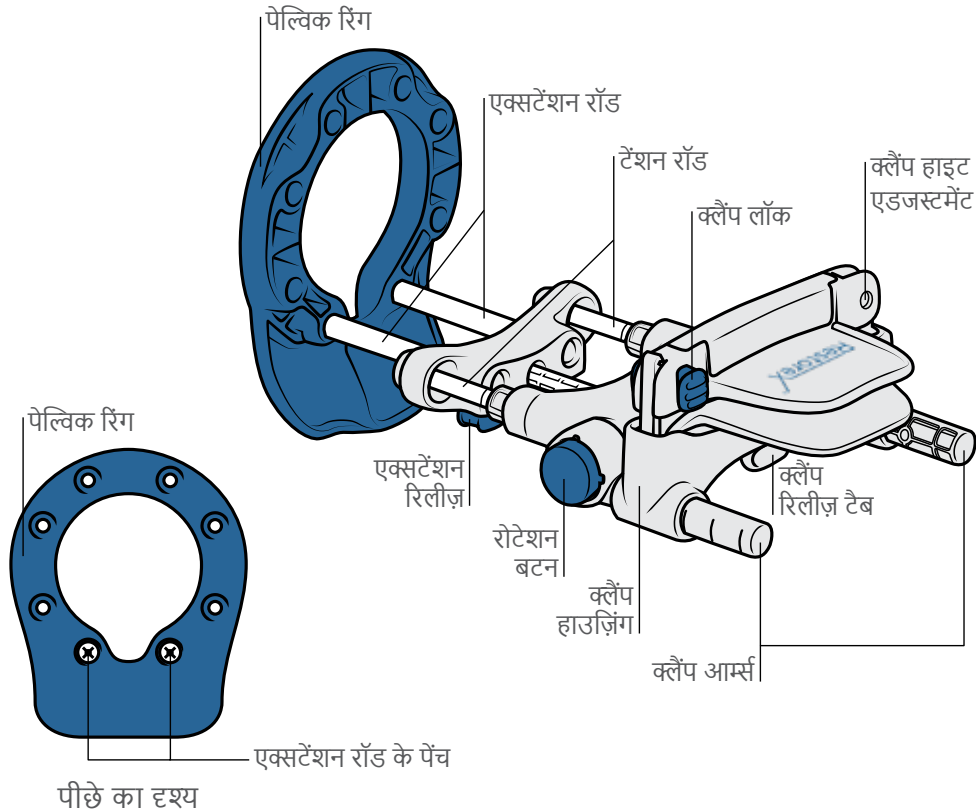

त्वरित सेटअप
गाइड

चरण 1 – वक्र की दिशा के लिए समायोजित करें (यदि लागू हो)

इनमें से कौन आपकी स्थिति से सबसे अधिक मिलता-जुलता है?

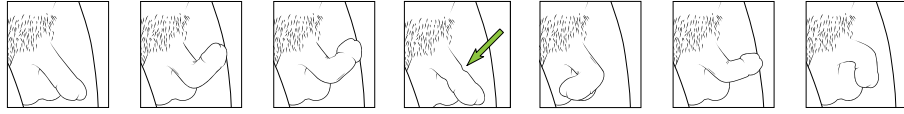

कोई बदलाव ज़रूरी नहीं,
चरण 2 पर जाएँ।

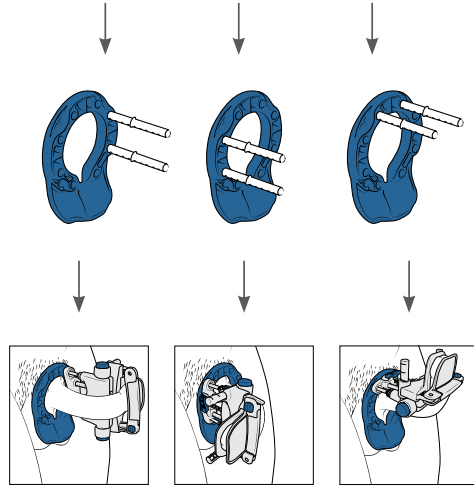

रॉड को समायोजित कैसे करें (यदि लागू हो):

I

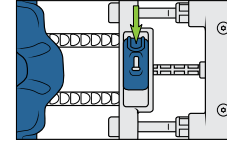

II

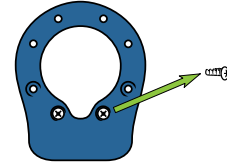

III

बाईं ओर के चित्र के अनुसार रॉड लगाएँ

IV

रॉड कसने के लिए पेंच वापस लगाएँ

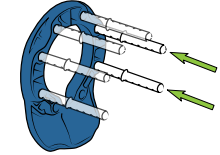
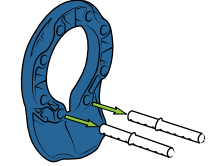
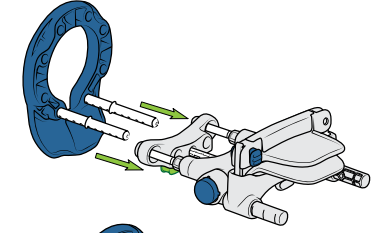

ट्रैक्शन उपकरण को रॉडों के ऊपर सरकाएँ

चरण 2 – क्लैप की स्थिति समायोजित करें (यदि लागू हो)

आपका उपचार का लक्ष्य क्या है?

केवल लंबा करना और/या स्तंभन कार्य का संरक्षण

कोई बदलाव ज़रूरी नहीं, चरण 3 पर जाएँ

लंबाई के अतिरिक्त वक्र, इंडेंटेशन, ऑवरग्लास या समान विकृति में सुधार करें

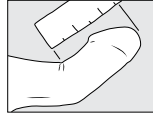

5 सेमी (2 इंच) से कम

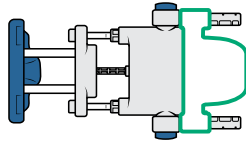

कोई बदलाव ज़रूरी नहीं, चरण 3 पर जाएँ

5-7.5 सेमी (2-3 इंच)*

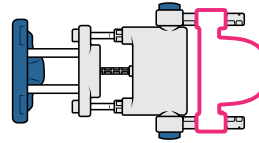

7.5 सेमी (3 इंच)* से अधिक

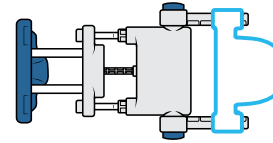

क्लैप को समायोजित कैसे करें (यदि लागू हो):

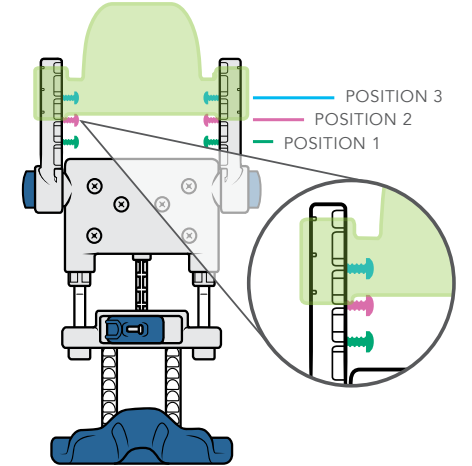
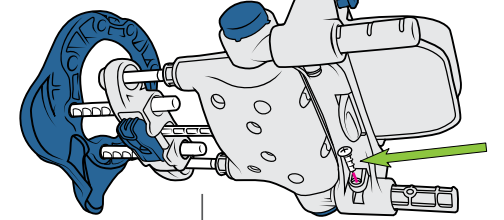

*ध्यान दें: लिंग की लंबाई के आधार पर, स्थिति 2 या 3 संभव नहीं हो सकती हैं।

चरण 3 – अतिरिक्त समायोजन (आवश्यकतानुसार)

क्लैप की ऊँचाई समायोजित करना:

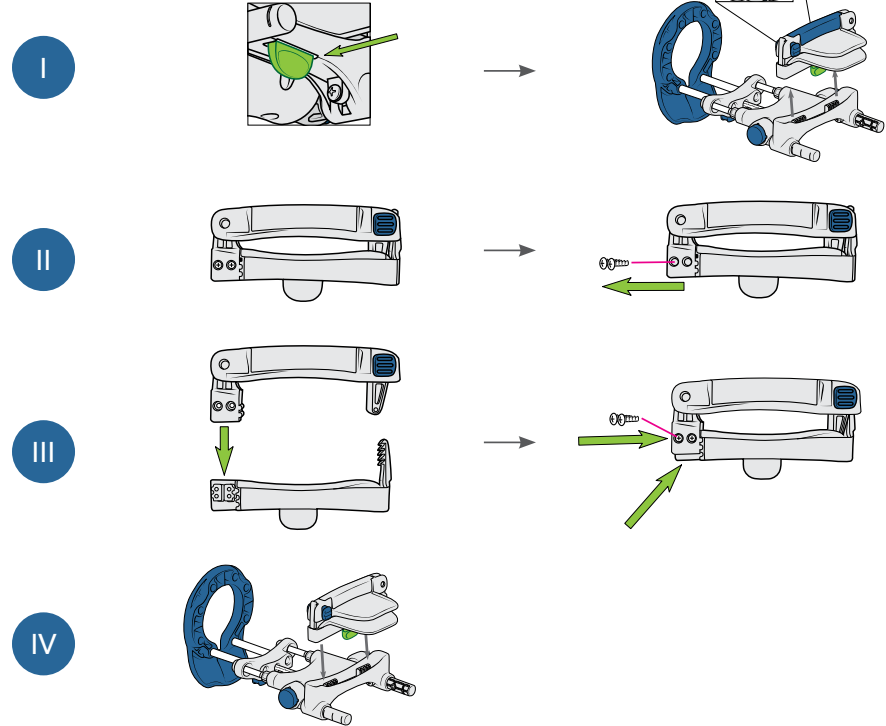

चरण 3 – अतिरिक्त समायोजन (आवश्यकतानुसार)

अधिक लंबे रॉड से बदलना:

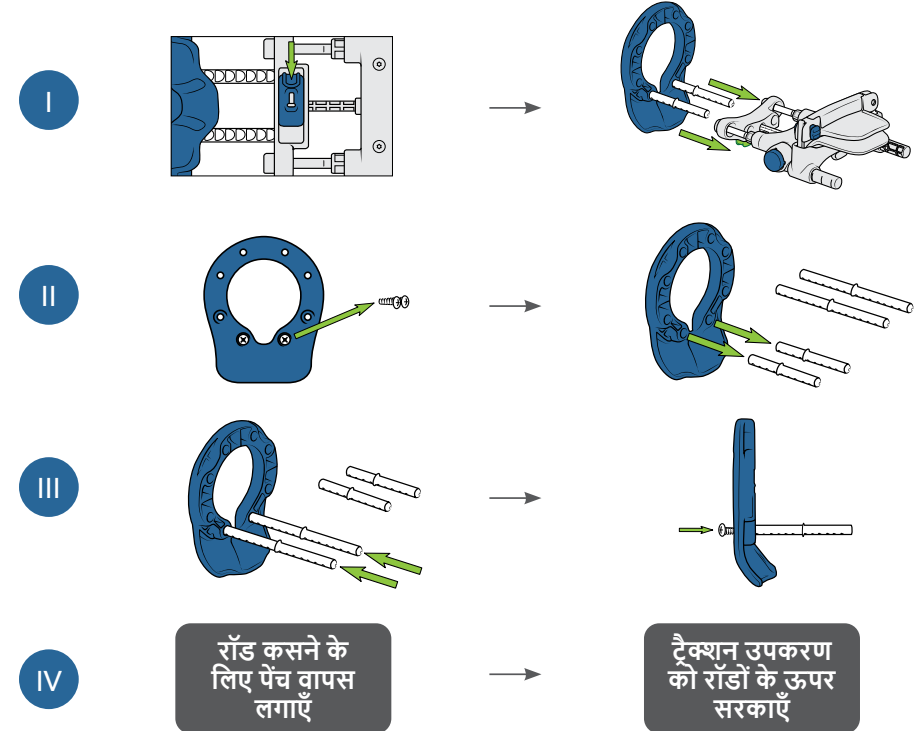

उपकरण का उपयोग करना

उपकरण का उपयोग करना

सबसे बेहतर परिणामों के लिए मुख्य नियम

- ढीले लिंग (स्तंभित नहीं) के साथ ही उपयोग करें।
- रोज़ाना 30-60 मिनट तक उपयोग करें – संभव हो तो दिन छोड़ें नहीं 30 मिनट के उपचार सत्रों के बीच कम से कम 30 मिनट का अंतर रखें।
- उपयोग के दौरान सफेद पट्टियाँ दिखनी नहीं चाहिए।
- उपयोग के दौरान लिंग की त्वचा ढीली होनी चाहिए – आपको उपयोग के दौरान अंडकोश या लिंग की अतिरिक्त त्वचा को अंदर खींचने की ज़रूरत हो सकती है।

लिंग के मध्य या सिरे पर वक्रों के लिए

↓
काउंटरबेंडिंग के साथ तीसरी या चौथी
स्थिति पर जाएँ:

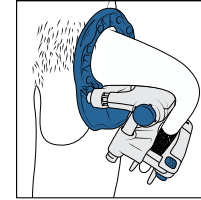

अंग के आधार के पास वाले वक्रों के लिए

↓
लिंग और उपकरण के बीच लिंग के आधार पर
एक गाँज रोल रखें - काउंटरबेंडिंग करते समय
केवल पहले या दूसरे स्टॉप (30° या 60°) का
उपयोग करें:

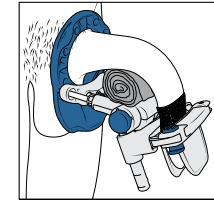

उपकरण के उपयोग के वीडियो प्रदर्शन के लिए QR स्कैन करें:



चरण 1 – तैयारी

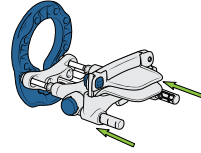
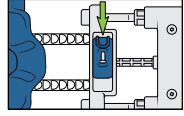

1a

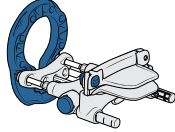

उपकरण को सरकाकर वापस आरंभिक स्थिति में लाएँ।



1c

लिंग के शीर्ष को अपनेआप चिपकने वाले रेप या गॉज से लपेटें।
*ध्यान दें - यदि मौजूद हो तो प्लेसमेंट से पहले ऊपरी त्वचा को वापस खींचें।

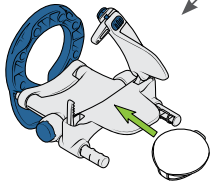

अतिरिक्त आराम के लिए विकल्प।

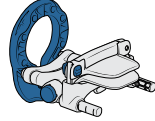

1b

उपकरण को एक साथ दबाकर (संपीडित करके) स्प्रिंग लॉक करें।

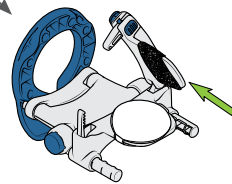

बाहर सरकने से रोकने का विकल्प।

चरण 2 – लिंग को उपकरण में क्लैप से लगाएँ

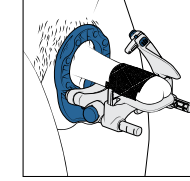

ढीले (स्तंभित नहीं) लिंग को आधार रिंग से गुज़ार कर क्लैप के अंदर रखें।
*ध्यान दें - लिंग के शीर्ष के घेरे को क्लैप के उठे हुए किनारे के ठीक अंदर रखा जाना चाहिए।

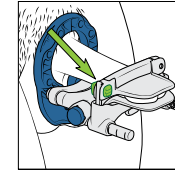
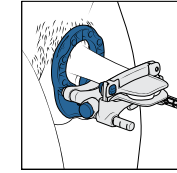

बाहर खिसकने से रोकने के लिए क्लैप को जितना संभव हो उतना कसकर (दर्द किए बिना) बंद किया जाना चाहिए।

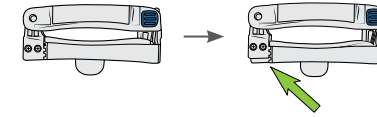

वैकल्पिक ऊँचाई समायोजन देखें पृष्ठ 8.

चरण 3 – सीधा ट्रेक्शन जोड़ें

I विस्तारित करें

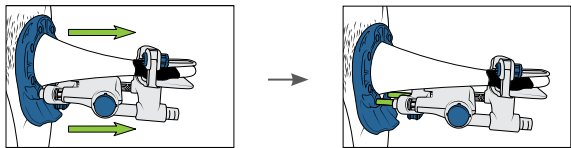

उपकरण को जितना संभव हो बाहर की ओर उतना विस्तारित करें।

II रिलीज़ करें

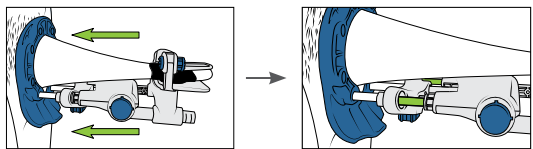

उपकरण को अपने शरीर के साथ दबाकर सिंक्रिंग रिलीज़ करें।

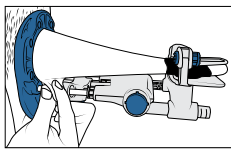
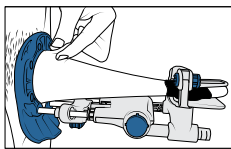

ट्रेक्शन करते समय लिंग की त्वचा ढीली है, यह सुनिश्चित करने के लिए आवश्यकतानुसार लिंग और अंडकोश की अतिरिक्त त्वचा अंदर खींचें।

चरण 3 – सीधा ट्रेक्शन जोड़ें

III अनुकूलित करें

ट्रेक्शन की मात्रा की पुष्टि करें।

संकेतक रॉड पर्याप्त दबा हुआ नहीं है।

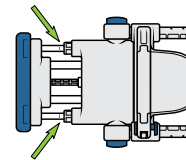

उपकरण को अपने शरीर के साथ दबाकर सिंक्रिंग लॉक करें।

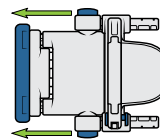

उपकरण को 1 या 2 और क्लिक बढ़ाते रहें जब तक कि लिंग अधिकतम खिंचाव में न आ जाए।

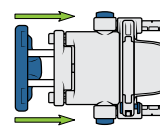

उपकरण को अपने शरीर के साथ दबाकर सिंक्रिंग रिलीज़ करें।

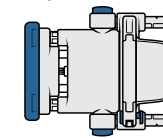
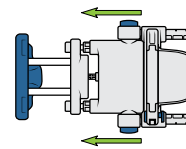

संकेतक रॉड लगभग पूरी तरह से दबा हुआ है।

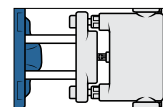

सबसे बेहतर ट्रेक्शन दिया जा रहा है। अतिरिक्त ट्रेक्शन की ज़रूरत है या नहीं, इसे देखने के लिए समय-समय पर संकेतक छड़ की जांच करें।

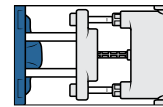

चरण 4 – काउंटरबेंडिंग (यदि लागू हो)

काउंटरबेंडिंग का उपयोग केवल लिंग की वक्रता या इंडेंटेशन/ऑवरग्लास विकृति के मामलों में किया जाता है।

- I लिंग को क्लैप में रखते हुए उपकरण को पूरी तरह से सिकोड़ें। यह स्प्रिंग को दबाकर और उपकरण को वापस आधार पर सरकाने के द्वारा किया जाता है। (पृष्ठ 12, 1a और 1b)
***ध्यान दें – उपकरण के वापस शरीर पर लौटते समय अंडकोश की त्वचा को उसमें दबने से बचाने के लिए बहुत सावधान रहें।**

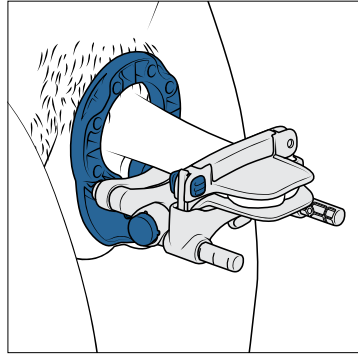

चरण 4 – काउंटरबेंडिंग (यदि लागू हो)

काउंटरबेंडिंग का उपयोग केवल लिंग की वक्रता या इंडेंटेशन/ऑवरग्लास विकृति के मामलों में किया जाता है।

- II दाईं ओर दिखाए गए अनुसार किनारे के दो नीले बटनों को एक साथ दबाकर उपकरण को काउंटरबेंड करें। लिंग के मध्य या सिरे पर वक्रों के लिए, तीसरी या चौथी स्थिति पर जाएँ (ध्यान दें: तीसरी स्थिति को चित्रों में दिखाया गया है)।
लिंग के आधार के पास वक्रता के लिए, दूसरी स्थिति पर जाएँ और लिंग के आधार पर एक गौज रोल रखें जैसा कि पृष्ठ 11 में दिखाया गया है।
ध्यान दें: आराम के लिए, आप लिंग को गौज या टॉयलेट पेपर से लपेट सकते हैं ताकि काउंटरबेंडिंग के दौरान इसे अधिक आसानी से सरकाया जा सके।

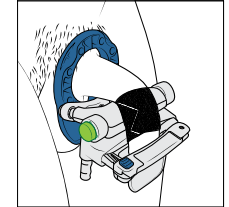
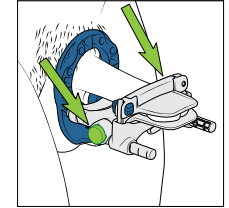

- III उपकरण काउंटरबेंड के साथ चरण 3 में बताए गए चरणों का पालन करके उपकरण को विस्तारित करें।

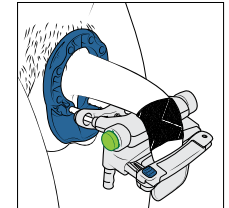

चरण 4 – काउंटरबेंडिंग के उदाहरण

कौन सा चित्र आपकी स्थिति से सबसे अधिक मेल खाता है?

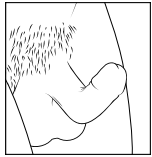

ऊपर मुड़ा हुआ

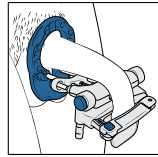
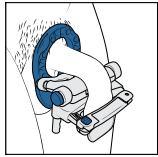

दाएँ मुड़ा हुआ

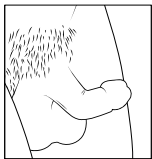
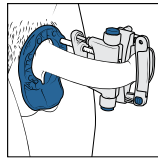
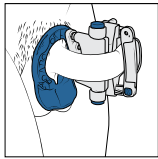

बाएँ मुड़ा हुआ

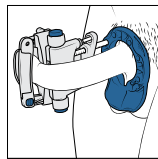
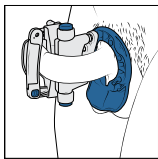

चरण 4 – काउंटरबेंडिंग के उदाहरण

कौन सा चित्र आपकी स्थिति से सबसे अधिक मेल खाता है?

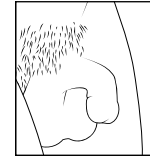

नीचे मुड़ा हुआ

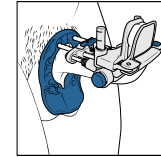
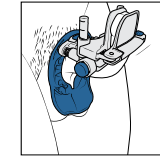

ऊपर और बगल में मुड़ा हुआ

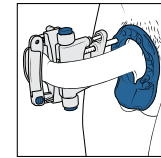
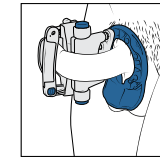
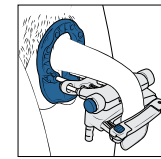
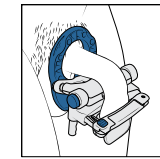
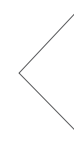

चरण 4 – काउंटरबेंडिंग के उदाहरण



इंडेंटेशन / रेतघड़ी

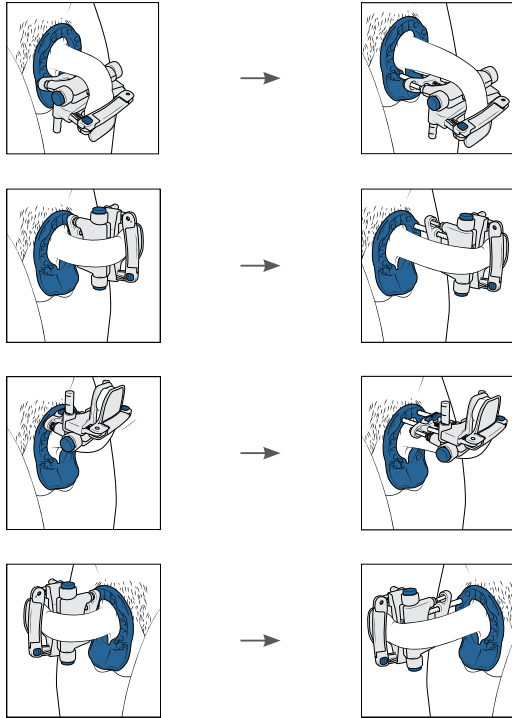

चरण 5 – उपकरण हटा दें (उपचार पूरा होने के बाद)

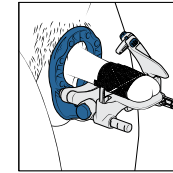
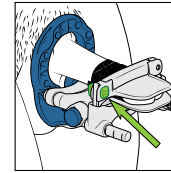

लिंग को उपकरण से अलग करने के लिए
रिलीज़ बटन दबाएँ।

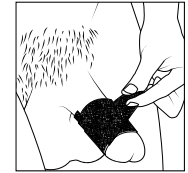

लिंग से कोई भी रैप हटाएँ।

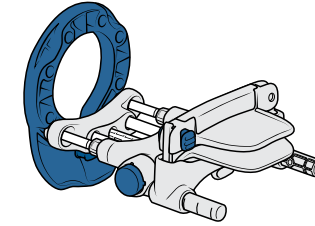

उपकरण को इस प्रकार
भंडारित करें कि स्प्रिंग दबी हुई
स्थिति में न रहें।

अपेक्षित लक्षणों पर नोट्स:

- लिंग के शीर्ष के क्लैप में होने के समय नीला / ठंडा होना सामान्य है।
- टैक्शन का उपयोग करते समय असुविधा होना सामान्य है, खासकर पहले 1-2 हफ्तों तक उपयोग के दौरान।
- उपचार की अवधि के दौरान संवेदन थोड़ा कम होना भी सामान्य है।
- लिंग रैप के उपयोग से त्वचा पर हल्की संवेदना होना सामान्य बात है।
- यदि टैक्शन बंद करने के बाद आपको कोई मध्यम या गंभीर लक्षण हैं जो रोकने के बाद भी बने हुए हैं, तो उपयोग रोक दें और अपने चिकित्सा प्रदाता से संपर्क करें।

उपचार के अनुशंसित समय

संकेत	सीधा ट्रेक्शन	काउंटरबेंडिंग	उपचार कितने समय तक जारी रखें
केवल लंबा करना	30 मिनट, 1-2x/दिन	कोई नहीं	3-9 माह ¹
वक्र + लंबाई सही करना	15 मिनट, 1-2x/दिन	15 मिनट, 1-2x/दिन	3-9 माह ^{1,2}
ऑवरग्लास पतला करना	10 मिनट, 1-2x/दिन	वक्र (यदि है) की दिशा को छोड़कर हर दिशा में 10 मिनट, 1-2x/दिन	3-9 माह ^{1,2}
प्रोस्टेटेक्टोमी-उपरांत	30 मिनट, 1-2x/दिन ऑपरेशन के 1 माह बाद से शुरू	कोई नहीं	5 माह

¹ न्यूनतम 3 महीने; अतिरिक्त सुधार के लिए वांछित होने पर 9 महीने तक जारी रह सकता है।

² उपचार के पहले सप्ताह के लिए, केवल सीधा ट्रेक्शन करें। काउंटर-बेंडिंग का उपयोग दूसरे सप्ताह शुरू किया जा सकता है।

अभीष्ट उपयोग

RestoreX का उद्देश्य लिंग की वक्रता और खोई हुई लंबाई की विकृति को सही करना है।

रोगियों की जनसंख्या

RestoreX 18-75 की उम्र के ऐसे पुरुषों के लिए है जिनके लिंग की वक्रता और/या पेरोनी रोग के कारण लंबाई कम हो गई है या जो प्रोस्टेटेक्टोमी से गुज़र रहे हैं।

उपयोग के संकेत:

- लैंगिक वक्रता या इंडेंटेशन/ऑवरग्लास विकृति ठीक करने के लिए।
- लिंग की लंबाई बढ़ाने के लिए, और
- प्रोस्टेटेक्टोमी के बाद स्तंभन कार्य में कमी को सीमित करने के लिए

चेतानवियाँ:

- अनुशंसित से अधिक समय तक उपकरण का उपयोग न करें, न ही वज़न जैसे बाहरी सामग्री के उपयोग से उपकरण में अतिरिक्त ट्रेक्शन जोड़ें, या क्लैप को ज़रूरत से ज्यादा कसें क्योंकि इनसे संभावित रूप से दर्द या लिंग, वृषण, या अंडकोश की शरीररचना/शरीरविज्ञान को नुकसान पहुंच सकता है।
- दूषित या गंदे उपकरण का उपयोग न करें और न ही व्यक्तियों के बीच उपकरणों को साझा करें क्योंकि इससे संभावित रूप से संक्रमण हो सकता है।
- लिंग के शीर्ष को क्लैप करने, टेंशन रॉडों को लॉक करने और एक्सटेंशन रिलीज़ को सरकाने के समय सावधानी बरतें क्योंकि इनसे त्वचा फंस सकती है। इसके कारण संभावित रूप से चोट, रक्तस्राव, जलन, त्वचा पर घाव, सूजन या संवेदन में कमी हो सकती है।
- लिंग के शाफ्ट को क्लैप में न रखें क्योंकि इससे संभावित रूप से लिंग पर दाग लग सकते हैं।

सावधानियाँ:

- सुनिश्चित करें कि उपकरण के उपयोग से पहले सभी क्लैप सुरक्षित रूप से कसे गए हैं।
- यदि उपकरण क्षतिग्रस्त है तो उसका उपयोग न करें और न ही उसे डिशवांशर या माइक्रोवेव ओवन में रखें।
- त्वचा के क्षरण या रक्तस्राव को रोकने के लिए लिंग के शीर्ष पर रैप लगाते और हटाते समय सावधानी बरती जानी चाहिए।
- यदि आपको ऐसा अनुभव होता है तो उपयोग रोक दें और चिकित्सा पेशेवर से सलाह लें:
 - आपके अंडकोश, लिंग या उदर में नया या बढ़ता हुआ दर्द।
 - नया वक्र या इंडेंटेशन।
 - त्वचा का रंग लगातार खुराब रहना, जलन, रक्तस्राव, चोट या छाले पड़ना।
 - त्वचा का संवेदन कम होना।
 - ट्रेक्शन के साथ दर्द।
 - यौन कार्य में गिरावट।

यदि कोई गंभीर घटना होती है, तो अपने स्थान पर **PathRight Medical** और सक्षम प्राधिकारी से संपर्क करें।

विपरीत संकेत:

RestoreX का उपयोग न करें, यदि:

- पिछले छह हफ्तों में आपकी लैंगिक, अंडकोशीय या श्रोणि की सर्जरी हुई है, जब तक कि आपके चिकित्सकीय प्रदाता ने अन्यथा संकेत नहीं दिया हो।
- आप लंबे समय से लैंगिक दर्द का अनुभव करते हैं जो पेड्रोनी रोग से संबंधित नहीं है।
- आप वृषण या अंडकोशीय दर्द का अनुभव करते हैं।
- आपके लिंग पर खुले फोड़े या घाव हों।

RestoreX को गंभीर हृदवाहिनी रोग वाले पुरुषों में उपयोग के लिए अनुशंसित नहीं किया जाता है, जिनमें शामिल हैं:

- मधुमेह या इसी तरह की स्थितियों से जुड़े इस्केमिया या न्यूरोपैथी के कारण उंगलियों, पैर की उंगलियों या अंगों में संवेदन न होना, खासकर यदि स्थिति के परिणामस्वरूप उंगलियों या अंगों की क्षति हुई हो।
- लैंगिक त्वचा के संक्रमण, खुले घाव या फोड़े।

दोष निवारण:

1) लिंग को देखने में अक्षमता के कारण उपकरण का उपयोग करना कठिन है।

- क्लैप को क्लैप हाउसिंग से निकालें (चरण 3, पृ. 8)।
- निकालने के बाद, लिंग को पेल्विक रिंग में डालें। क्लैप को हाउसिंग से निकालने के बाद, लिंग के शीर्ष को क्लैप में कस दें।
- क्लैप को इसकी हाउसिंग में वापस रखें और पृष्ठ 12 पर चरण 1 पर जारी रखें।

2) लिंग उपकरण में फिट नहीं होता है।

- RestoreX 10 सेमी (3.75 इंच) तक की लैंगिक लंबाई के साथ काम करता है। यदि आपको लगता है कि आपकी खिंचाव पर लंबाई 10 सेमी (3.75 इंच) से कम है, तो कृपया "त्वरित सेटअप गाइड" में चरण 2 (पृ. 6-7) में दिए निर्देशों का उपयोग करके फिर से मापने का प्रयास करें। अक्सर लोग रूलर को निचले उदर में स्थित वसा की पट्टी में पर्याप्त गहराई तक नहीं ले जाते हैं जिससे उनके लिंग की सही लंबाई की माप कम आती है। सच्ची खिंचाव के साथ लिंग की लंबाई को लिंग के सिरे से प्यूबिक सिम्फिसिस (या वह हड्डी जहाँ लिंग जुड़ता है) तक मापा जाना चाहिए।
- फिर से मापने के बाद, यदि आपकी खिंचाव के साथ लैंगिक लंबाई 10 सेमी (3.75 इंच) से कम है, तो अतिरिक्त जानकारी के लिए PathRight Medical ग्राहक सहायता को कॉल करें।

3) लिंग इतना लंबा है कि पूरी तरह खींचा नहीं जा सकता।

- PathRight Medical ग्राहक सहायता से संपर्क करें।

4) मुझे सीधे खिंचाव के लिए लंबी रॉड और काउंटरबेंडिंग के लिए छोटी रॉड की ज़रूरत है

- PathRight Medical ग्राहक सहायता से संपर्क करें।

5) जब भी ट्रेक्शन लगाया जाता है, तो लिंग क्लैप से फिसल जाता है।

उपकरण के क्लैप में शीर्ष को कसने के अतिरिक्त तरीकों के लिए पृष्ठ 12 देखें। सरकने से रोकने के लिए इन तरीकों से मदद मिल सकती है और आवश्यकता होने पर इन्हें एक साथ मिलाया जा सकता है:

- खतना रहित - लिंग के शीर्ष को लपेटने से पहले आगे की सभी त्वचा को पीछे खींचना सुनिश्चित करें।
- क्लैप को कस दें (स्थिर होने पर क्लैप से दर्द नहीं होना चाहिए)।
- अपने आप चिपकने वाले रैप को लिंग के शीर्ष पर लपेटें।
- लिंग के क्लैप पर अतिरिक्त कंफर्ट पैड का उपयोग करें।
- क्लैप के एक या दोनों ओर कंफर्ट पैड लपेटें।

यदि इन अनुशंसाओं के बावजूद सरकना जारी है, तो PathRight Medical ग्राहक सहायता से संपर्क करें।

6) खिंचाव के साथ लिंग की लंबाई 15.875 सेमी (6.25 इंच) से अधिक है लेकिन क्लैप स्थिति 2 या 3 में होने पर उपयोगकर्ता एक्सटेंशन रॉड पर पहले निशान तक नहीं पहुंच सकता है।

- कुछ स्थितियों में, चरण 2 (पृ. 6-7) में प्राप्त की गई खिंचाव के साथ लिंग की लंबाई एक्टेंशन रॉड का उपयोग करने के लिए संकेत देगी। लेकिन, यदि चरण 3 में पृष्ठ 8-9 पर, आप क्लैप को 2 या 3 की स्थिति में ले जाते हैं, तो आप क्लैप को खिसकाने से समग्र उपकरण में अतिरिक्त लंबाई के कारण एक्सटेंशन रॉड का उपयोग नहीं कर सकते हैं। यदि ऐसा होता है, तो मानक रॉड पर वापस आएं और उपचार शुरू करें।

7) यदि मेरा लिंग कोणीय स्थिति के लिए ज़्यादा छोटा हो तो क्या होगा?

पहले, क्लैप के स्थान के लिए स्थिति 1 का उपयोग करें (चरण 2, पृ. 6-7) दूसरा, बेंडिंग से पहले प्रत्येक सत्र को 15 मिनट तक साथे ट्रेक्शन से शुरू करें। तीसरे, काउंटरबेंडिंग से पहले RestoreX को इसकी पूरी तरह सिकुड़ी स्थिति में ले आइए। यदि, इन चरणों के बाद, आप अभी भी अनुशंसित स्थिति तक बेंड करने में असमर्थ हैं, तो जहाँ तक आप सक्षम हैं वहाँ तक ट्रेक्शन करें। यदि उपयोगी हो, तो लिंग पर गॉज़ या कुछ इसी तरह की चीज़ लपेटें (केवल एक बार गॉज़ लपेटें) ताकि इसे RestoreX उपकरण पर अधिक आसानी से सरकाया जा सके। यदि इन सभी चरणों के बाद, आप अभी भी 90 डिग्री की स्थिति (स्थिति #3) तक बेंड करने में असमर्थ हैं, तो जहाँ तक आप सक्षम हैं वहाँ तक ट्रेक्शन करें।

दोष निवारण (जारी)

8) यदि मेरी वक्रता काउंटरबेंडिंग के बिंदु की तुलना में लिंग पर और आगे हो तो क्या होगा?









यह स्वीकार्य है। काउंटरबेंडिंग संबंधी अनुशंसाओं के लिए पृष्ठ 18-20 पर चित्र देखें।

RestoreX का मूल्यांकन करने वाले एक नैदानिक परीक्षण में, शरीर के करीब होने वाली वक्रताओं का भी उतना ही अच्छा प्रतिसाद था जितना काउंटरबेंडिंग के बिंदु के ठीक ऊपर वाली वक्रताओं का। बेंडिंग महत्वपूर्ण है क्योंकि इससे लिंग के अन्य भागों की तुलना में वक्रता की दिशा में अधिक बल लगाया जा सकता है। यदि लिंग के सिरे से आपके लिंग की वक्रता की दूरी 10.16 सेमी (4 इंच) से अधिक है, तो केवल पहले या दूसरे स्टॉप (30° या 60°) का उपयोग करें। विपरीत बल के कोण को सीमित करने से रोग के स्थान पर लागू होने वाला तनाव बढ़ जाएगा।

देखभाल:

- RestoreX पर किसी लुब्रिकेंट का उपयोग न करें क्योंकि यह उपकरण को स्थायी रूप से नुकसान पहुंचा सकता है।
- सफाई - उपकरण को साफ करने के लिए, नरम तौलिया या फ्रेस टिश्यू का उपयोग करके सतहों से किसी भी दिखने वाली गंदगी या दूषित पदार्थों को पोंछ दें। इसके बाद, RestoreX की सभी सतहों को साबुन और पानी से भिगेए कपड़े से साफ करें। RestoreX को न तो पानी में धोएं या डुबोएँ, क्योंकि यह आंतरिक घटकों को नुकसान पहुंचा सकता है। भंडारण से पहले RestoreX को किसी हवादार जगह पर हवा से पूरी तरह सूख जाने दें।

अपने स्थानीय नियमों के अनुसार उपकरण का निष्पादन करें।

प्रतीक	प्रतीक का शीर्षक	विवरण	स्रोत
	विनिर्माता	चिकित्सीय उपकरण के विनिर्माता को बताता है।	ISO 15223-1 संदर्भ 5.1.1
	विनिर्माण की तिथि	चिकित्सीय उपकरण के विनिर्माण की तिथि बताता है।	ISO 15223-1 संदर्भ 5.1.3
	कैटलॉग संख्या	विनिर्माता के कैटलॉग या मॉडल की संख्या बताता है।	ISO 15223-1 संदर्भ 5.1.6
	बैच कोड	विनिर्माता का बैच कोड बताता है।	ISO 15223-1 संदर्भ 5.1.5
	उपयोग के लिए निर्देशों को देखें या उपयोग के लिए इलेक्ट्रॉनिक निर्देशों को देखें	उपयोगकर्ता द्वारा उपयोग के लिए निर्देशों को देखने की आवश्यकता बताता है	ISO 15223-1 संदर्भ 5.4.3
	विशिष्ट उपकरण पहचानकर्ता	एक कैरियर का संकेत करता है जिसमें विशिष्ट उपकरण पहचानकर्ता सूचना होती है	ISO 15223-1 संदर्भ 5.4.3
	रोगी सूचना वेबसाइट	एक वेबसाइट को बताता है जहां रोगी चिकित्सीय उत्पाद के बारे में अतिरिक्त जानकारी प्राप्त कर सकता है	ISO 15223-1 संदर्भ 5.7.4
	यूरोपीय समुदाय/ यूरोपीय संघ में अधिकृत प्रतिनिधि	यूरोपीय समुदाय/ यूरोपीय संघ में अधिकृत प्रतिनिधि को बताता है	ISO 15223-1 संदर्भ 5.1.2

अधिक जानकारी, जिसमें ऑनलाइन वीडियो, अतिरिक्त समस्या निवारण,
आदि शामिल हैं, के लिए www.restorex.com पर जाएँ



स्वास्थ्य बहाली के लिए आपका रास्ता

हमसे संपर्क करें

1-877-228-5147

सुबह 9 से शाम 5 (CST), सोम-शुक्र

support@pathrightmedical.com

RestoreX.com

729-18-420051-07 Rev C

PathRight Medical, Inc.

1443 W 800 N, Suite 303

Orem, UT 84057

Model #117

US Patent 10,117,771. 6 नवंबर 2018



RestoreX, PathRight Medical, Inc. का रजिस्टर्ड ट्रेडमार्क है